

OILBOX

Separatori ulja i naftnih derivata

OILBOX – koriste se tamo gde visoka koncentracija ulja i naftnih derivata ne dozvoljava njihov direktni ulaz u kanalizacionu mrežu naseljenog mesta ili u postojeći rezervoar za vodu – garaže, auto servisi, auto peralne, benzinske pumpe, proizvodni pogoni, putevi, parkinzi itd.

OILBOX je u skladu sa SRPS EN 858-1, 2

TEHNOLOGIJA PREČIŠĆAVANJA

Ulja izlaze na površinu, jer imaju manju gustinu od gustine vode. Razdvajaju se brzinom od najmanje 4 mm/s. Što niža je brzina protoka, to je manja količina ulja koja će ostati u vodi.

Dva tipa odvajanja naftnih derivata:

klasa	maksimalno količina ulja na izlazu iz postrojenja, mg/l	tehnologija separacije
I	5	uz pomoć koalescentnog filtera
II	100	gravitaciono

Gravitacioni tip – pod uticajem gravitacionih sila, lakše primese (ulja, masti i naftni derivati) odvajaju se od vode na površinu.

Koalescentni tip – male kapi naftnih derivata lepe se (skupljaju), a to olakšava njihovo odvajanje.

Osim toga, naftni derivati se odvajaju na površinu filterskog materijala (adsorpcija).

Zadržavanje naftnih derivata zavisi od brzine kojom isplivaju, a to se određuje uz pomoć njihove veličine kapi, njihove gustine, viskoziteta i temperature sredine u koju su stigli – otpadna voda.

Kao separatori, koriste se orebreni polietilenski rezervoari ECO-T, kao i rezervoari od revizionih šahti – ECO-PRO, sa različitom zapreminom

zavisno od kapaciteta postrojenja, opremljeni potrebnim revizionim otvorima i poklopcima koji mogu biti polietilenski, od livenog gvožđa ili od

polimer betona i sprečavaju pojavu mirisa van postrojenja.

TROŠKOVI UPOTREBE

Troškovi upotrebe OILBOX-a su svedene na minimum:

- Bez dodatnih pribora.
- Rad je sveden na minimum - potrebno je nekoliko povremenih „provera“ postrojenja:

- uzimanje uzoraka vode nakon OILBOX-a
- čišćenje filtera za klasu I
- preventivni pregledi postrojenja

PREDNOSTI

- Visoki kvalitet korišćenih materijala
- Povoljna cena
- Kompletno rešenje
- Rezervoar – kompaktni/orebreni; jednostavan za montažu;
- Zagarantovana vodonepropustljivost
- Dug vek upotrebe (min. 20 g.)
- Lako čišćenje
- Širok asortiman

• **OILBOX- gravitacioni tip- NS 1.5⁽¹⁾ - NS 15**

- bez by-pass-a

ECO-OILBOX-NS1.5-TPV

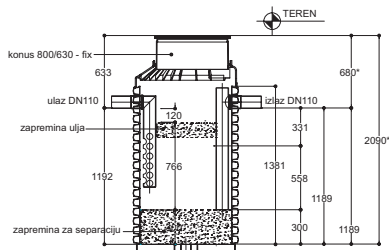

ECO-OILBOX-NS6-10-15T

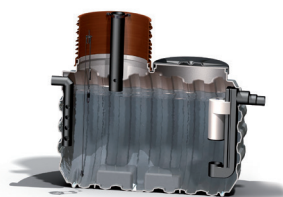

- sa by-pass-om

ECO-OILBOX-NS3/30-TPV

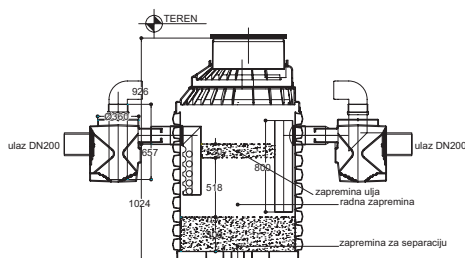

ECO-OILBOX-NS6/60-T и ECO-OILBOX-NS10/100-T

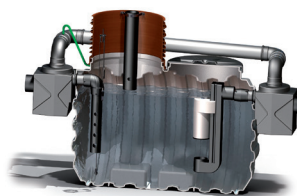

ECO-OILBOX-NS20-T; NS30-TR; NS50-TR; NS80-TR; NS100-TR; NS150-TR; NS200-TR; NS250-TR

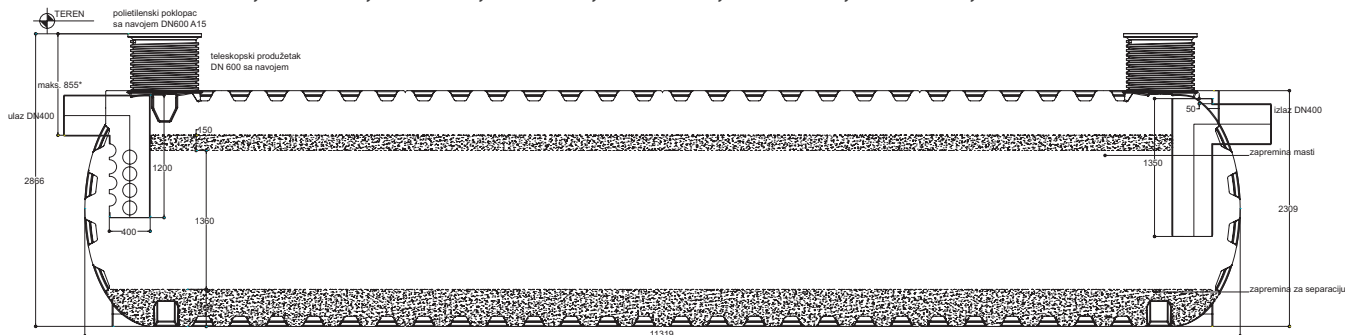

• **OILBOX- sa koalescentnim filterom CNS 3⁽²⁾- CNS 15**

- bez by-pass-a

ECO-OILBOX-CNS3-TPV

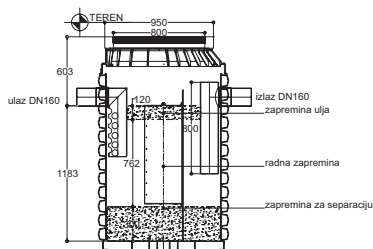

ECO-OILBOX-CNS 6-10-15-T



- sa by-pass-om

ECO-OILBOX-CNS3/30-TPV

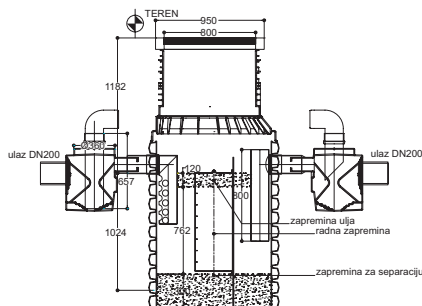

ECO-OILBOX-CNS6/60-T и ECO-OILBOX-CNS10/100-T

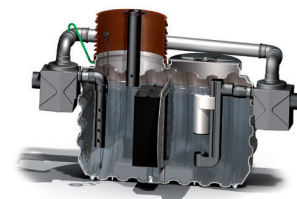

⁽¹⁾ NS 1.5- separator ulja gravitacionog tipa sa kapacitetom onečišćenih voda na ulazu od 1,5 l/s

⁽²⁾ CNS 3- separator ulja sa koalescentnim filterom i kapacitetom onečišćenih voda 3 l/s

Napomena: Moguća je razlika između slike proizvoda i realnih proizvoda.